

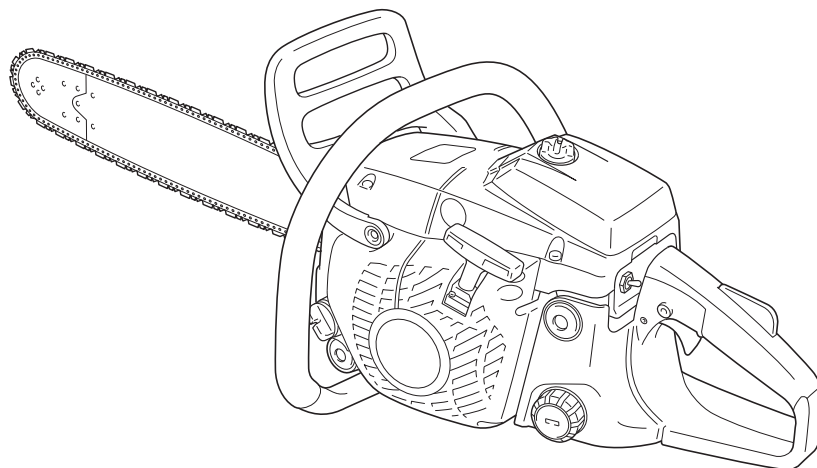

SUOMI
FI (Alkuperäinen käyttöohje)



KÄYTTÖOHJE

MOOTTORISAHA

CS-450

CS-510

VAROITUS

Lue käyttöohje huolella ja noudata laitteen turvallisuutta koskevia ohjeita.
Ohjeiden laiminlyönti voi aiheuttaa vakavia vahinkoja.



Johdanto

Tämä moottorisaha on tarkoitettu puiden tai puutuotteiden sahaamiseen.
Älä sahaa sillä kovaa metallia, peltiä, muovia tai muita materiaaleja, jotka eivät ole puuta.

On tärkeää, että olet ymmärtänyt kaikki turvaohjeet oikein, ennen kuin aloitat moottorisahan käyttämisen.
Moottorisahan väärinkäyttö voi aiheuttaa vakavia henkilövahinkoja.
Älä koskaan anna lasten käyttää sahaa.

Tässä käyttöohjeessa on kuvattu ECHO-moottorisahan turvallinen ja oikeaoppinen käyttö sekä huolto ja ylläpito.
Kun noudatat näitä ohjeita, laite pysyy hyvässä kunnossa ja sen huoltoikä pitenee.
Säilytä tämä käyttöohje tulevaa tarvetta varten.
Jos tämä käyttöohje vioittuu, eikä sitä voi enää lukea tai se katoaa, hanki uusi käyttöohje ECHO-jälleenmyyjältä.

Jos vuokraat tai lainaat tämän koneen toiselle henkilölle, jonka tarkoituksena on käyttää konetta, toimita koneen mukana aina käyttöohje, joka sisältää ohjeet ja selitykset.
Jos myyt tuotteen, toimita käyttöohje sen mukana.

Tässä oppaassa olevat tekniset tiedot, kuvaukset ja kuvamateriaali ovat tarkimmat julkaisuhetkellä tiedossa olevat tiedot.
Oikeus muutoksiin pidätetään ilman ilmoitusvelvollisuutta.
Kuvamateriaali voi sisältää valinnaisia laitteistoja ja lisälaitteita, eivätkä kaikki vakiovarusteet aina välttämättä sisälly siihen.
Moottorisahan terälaippa ja sahaketju toimitetaan erillisinä.
Asenna terälaippa ja ketju.
Mikäli et ymmärrä jotakin tämän käyttöohjeen osiota, ota yhteys ECHO-myyjiin.

Valmistaja

YAMABIKO CORPORATION

7-2 SUEHIROCHO 1-CHOME, OHME, TOKIO 198-8760, JAPANI

Valtuutettu edustaja Euroopassa

Atlantic Bridge Limited

Atlantic House, PO Box 4800, Earley, Reading RG5 4GB, Britannia

Varoituskilvet ja symbolit	4
Moottorisahan turvallinen käyttö	5
1. Yleisiä varoimenpiteitä	5
2. Takapotkua koskevat varotoimet	7
3. Muut turvatoimet	8
Laitteen kuvaus	10
Asentaminen	11
Terälaipan ja ketjun asentaminen	11
Käyttäminen	13
Polttoaine ja voitelu	13
Terän voitelu	13
Kylmän moottorin käynnistäminen	14
Lämpimän moottorin käynnistäminen	15
Moottori käynnissä	15
Moottorin sammuttaminen	16
Ketjun kireyden tarkistaminen	16
Ketjuvoitelun testaaminen	16
Testaus ennen sahaamista	16
Ketjujarrun oikea käyttö	17
Ketjujarru	17
Jarrun toiminnan tarkistaminen	18
Ketjujarrun vapauttaminen	18
Automaattinen ketjujarru	18
Sahaaminen	19
Yleistä	19
Puun kaataminen	20
Karsiminen	21
Katkonta	21
Puun jännittyneisyys ja puristus	22
Huolto-opas	23
Vianmääritys	24
Moottorisahan ylläpito	25
Huolto	27
Ilmansuodatin	27
Polttoainejärjestelmän tarkistaminen	27
Polttoainesuodatin	27
Öljynsuodatin	27
Sytytystulppa	27
Sylinterin jäähdytysrivat (Jäähdytysjärjestelmä)	28
Terälaippa	28
Hammaspyörä	28
Kaasutin	28
Automaattinen voitelulaite	28
Varastointi	29
Pitkäaikainen varastointi (yli 30 päivää)	29
Jätteiden hävittäminen	30
Tekniset tiedot	31
Vaativuuden mukaisuustodistus	32

Varoituskilvet ja symbolit

VAARA

Tämä symboli ja VAARA-sana varoittavat tilanteesta, johon liittyy käyttäjän ja sivullisten vakava vammautumis- tai kuolemanvaara.

VAROITUS

Tämä symboli ja VAROITUS-sana varoittavat tilanteesta, johon liittyy käyttäjän ja sivullisten vakava vammautumis- tai kuolemanvaara.

HUOMIO













HUOMIO-merkki ilmoittaa mahdollisesta vaaratilanteesta, jonka laiminlyönti voi aiheuttaa lievempiä vahinkoja.



Ympyrän sisällä oleva vinoviiva tarkoittaa, että kuvan esittämä toiminto on kielletty.

HUOMAUTUS

Tämä viesti sisältää moottorisahan käyttämistä, huoltamista ja ylläpitoa koskevia ohjeita.

Symbolin muoto	Symbolin kuvaus / käyttökohde	Symbolin muoto	Symbolin kuvaus / käyttökohde
	Lue käyttöohje huolella		Kierrätyspumppu (primer-pumppu)
	Käytä silmä-, korva- ja kuulosuojaimia		Puolipuristin
	Varoitus! Takapotkun vaara!	L	Kaasuttimen säätö, alakerrosnopeuden seos
	Hätäpysäytys	H	Kaasuttimen säätö, yläkerrosnopeuden seos
	Ketjujarrun toiminta	T	Kaasuttimen säätö, joutokäyntinopeus
	Öljyn ja bensiinin sekoitus		Suosittelu enimmäisnopeus
	Ketjuöljyn täyttö / öljypumppu		Melutaso
	Ketjun voitelulaitteen säätö		

Etsi laitteesta tämä turvakilpi.
Laitteen kuvaus -kohdassa on yksityiskohtainen laitteen kuva, jonka avulla voit etsiä laitteen turvakilvet.

Varmista, että turvakilvet ovat luettavissa ja että ymmärrät ne ja noudatat niissä annettuja ohjeita.
Jos jokin turvakilpi ei ole luettavissa, voit tilata uuden ECHO-jälleenmyyjältä.

Moottorisahan turvallinen käyttö

1. Yleisiä varotoimenpiteitä

Käyttöohje



- Lue moottorisahan käyttöohje huolella.
Tutustu perusteellisesti moottorisahan säätöihin ja moottorisahan oikeaan käyttötapaan. Ohjeiden laiminlyönti voi aiheuttaa henkilövahinkoja.
- Jos sinulla on moottorisahaan tai sen käyttöön liittyviä kysymyksiä tai ongelmia, ota yhteys ECHO-myyjään.

Käyttäjän terveydentila



- Älä käytä moottorisahaa, jos olet väsynyt tai alkoholin tai huumeiden vaikutuksen alaisena.
- Moottorisahan turvallisen käytön edellytyksenä on käyttäjän hyvä fyysinen ja henkinen terveydentila.
Huono harkintakyky tai laitteen virheellinen käyttö voi aiheuttaa vakavia tai tuhoisia seurauksia.
Mikäli kärsit fyysisestä vaivasta, jota raskas työ voi pahentaa, kysy lisätietoja lääkäriltäsi, ennen kuin käytät moottorisahaa.
Älä käytä laitetta, jos olet sairaana, väsynyt tai nauttinut mitä tahansa lääkettä, joka saattaa vaikuttaa näkökykyyn, motoriikkaan ja arviointikykyyn.

Henkilökohtaiset suojaruusteet

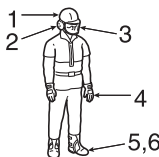

⚠ HUOMIO

Emme suosittele korvien suojaamista pumpulitupoilla.

- Suojaa silmät käyttämällä aina hyväksytyjä suojalaseja.
Käytön aikana sahasta voi lentää käyttäjän kasvojen alueelle puulastuja, purua, katkeavia oksia tai muuta leikkuujätettä.
Suojalasit suojaavat rajoitetusti silmien aluetta, jos saha pääsee osumaan kasvoihin.
Mikäli käyttäjän työskentelyolosuhteet edellyttävät hengittävän kasvosuojaimen käyttöä, suojalaseja on käytettävä kasvosuojaimen alla.
- ECHO suosittelee käyttämään aina kuulosuojaimia.
Muussa tapauksessa käyttäjän kuulo voi heikentyä.
Voit välttää kuulovauriot käyttämällä joko kuulosuojaimia tai korvatulppia, jotka ovat valtuutetun viranomaisen hyväksymiä.
- Kaikkien moottorisahaa ammatikseen käyttävien henkilöiden pitäisi säännöllisesti testauttaa mahdollinen kuulon heikkeneminen.
- Käytä aina lakkia tai muuta päähinettä, kun työskentelet moottorisahalla.
Käytä aina turvakypärää puita kaadettaessa, työskenneltäessä puiden alla tai kun esineitä saattaa pudota päällesi.
- Käytä kestäviä ja liukumattomia suojakäsineitä, joilla saat tukevan otteen moottorisahasta ja jotka suojaavat käsiä kylmältä ja tärinältä.
- Käytä turvakengkiä tai -saappaita, joissa on kärkivahvistus ja liukumaton pohja.
- Älä koskaan käytä esimerkiksi löysiä tai löysähihaisia vaatteita, aukinaisia takkeja, huiveja, solmiota, nauhoja tai ketjullisia koruja, jotka voivat tarttua moottorisahaan tai aluskasvillisuuteen.
- Käytä kestäviä ja suojaavasta materiaalista valmistettuja vaatteita.
Vaatteiden pitäisi olla vartalonmyötäiset mutta tarpeeksi tilavat, jotta voit liikkua vapaasti.
- Älä käytä leveälahkeisia housuja tai kääri housunlahkeita.
Lahkeet pitäisi asettaa saappaiden sisään tai lyhentää tarpeeksi lyhyiksi.
- Saatavilla on lisäksi turvallisuutta lisääviä vöitä, säärisuojuksia ja turvahousuja, jotka on valmistettu ballistisesta materiaalista.
Käyttäjä vastaa itse tarpeellisten suojaruusteiden käytöstä.
- Älä koskaan käytä moottorisahaa, kun olet yksin.
Varmista, että toinen henkilö on kuuloetäisyydellä, mikäli tarvitset apua.

Polttoaine



⚠ VAARA

- ♦ **Bensiini ja polttoaine ovat erittäin helposti syttyviä.**
Jos bensiini tai polttoaine läikkyy tai syttyy sytytysjärjestelmässä, se voi aiheuttaa palovaaran tai vakavia henkilö- ja omaisuusvahinkoja.
Käsittele bensiiniä tai polttoainetta erittäin varovasti.
- ♦ **Kun olet lisännyt bensiiniä tai polttoainetta, kiristä polttoainekorkki tiukasti paikalleen ja tarkista mahdolliset vuodot.**
Jos havaitset vuodon, korjaa se ennen laitteen käyttämistä.
Muussa tapauksessa vuoto voi aiheuttaa palovaaran.

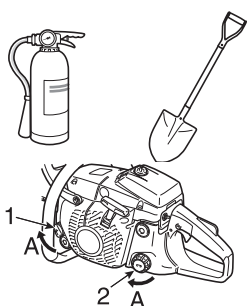

1. Öljysäiliön korkki
2. Polttoainesäiliön korkki
- A: Kiristys-suunta

- ♦ Käytä asianmukaista polttoainekannua.
- ♦ Varmista, että saatavilla on sammutin tai lapio tulipalon varalta.
Turvatoimenpiteistä huolimatta moottorisahan käyttö tai metsässä työskentely voivat aiheuttaa vaaratilanteita.
- ♦ Älä tupakoi, käsittele avotulta tai aiheuta kipinöitä polttoaineen läheisyydessä.
- ♦ Polttoainesäiliössä voi olla painetta.
Löysää polttoainesäiliön korkkia varovasti ja anna paineen tasaantua, ennen kuin irrotat korkin.
- ♦ Täytä polttoainesäiliö ulkona tasaisella alustalla.
Kiinnitä korkki kunnolla paikoilleen.
Älä kaada polttoainetta sisätiloissa.
- ♦ Pyyhi läikkynyt polttoaine laitteen pinnasta.
- ♦ Älä koskaan lisää polttoainetta, kun moottori on vielä kuuma tai käynnissä.
- ♦ Älä varastoi moottorisahaa siten, että säiliössä on polttoainetta, sillä polttoainevuodot voivat aiheuttaa tulipalon.

Moottorin käynnistäminen

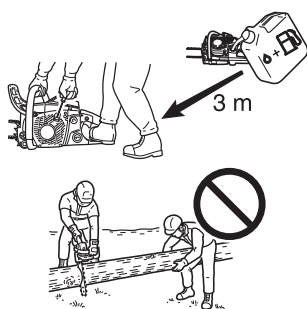

- ♦ Siirrä moottorisaha vähintään kolmen metrin etäisyydelle polttoaineen lisäämispaikasta, ennen kuin käynnistät moottorin.
- ♦ Älä päästä sivullisia lähelle moottorisahaa, kun käynnistät sahan tai sahaat sillä.
Älä päästä sivullisia tai eläimiä työskentelyalueelle.
Älä anna kenenkään pitää kiinni puusta, jota sahaat.
- ♦ Älä aloita sahaamista, ennen kuin olet poistanut mahdolliset esteet työskentelyalueelta, voit työskennellä tukevasti ja olet suunnitellut perääntymisväylän kaatuvaan puun luota.
- ♦ Ennen kuin käynnistät moottorin, varmista, että moottorisaha ei osu mihinkään esineeseen.
- ♦ Varmista, että kahvat ovat kuivat ja puhtaat, eikä niissä ei ole öljyä tai polttoaineseosta.
- ♦ Käytä moottorisahaa vain hyvin tuuletetuissa paikoissa.
Pakokaasu, öljyhöyry (moottorisahan voitelujärjestelmästä) tai sahauspöly ovat vahingollisia terveydelle.

Kuljetus

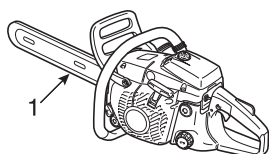

1. Terälaipan suojus
- ♦ Kun kuljetat moottorisahaa, käytä asianmukaista terälaipan suojusta.
 - ♦ Kanna moottorisahaa siten, että moottori on sammutettu, terälaippa ja sahaketju ovat takana ja äänenvaimennin on pois päin käyttäjistä.

2. Takapotkua koskevat varotoimet

VAARA

Takapotkua koskevat varotoimet moottorisahan käyttäjille: takapotku voi aiheutua, kun terälaipan nokka tai kärki osuu johonkin esteeseen tai puu puristuu kiinni moottorisahaan sahaamisen aikana.

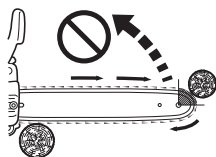
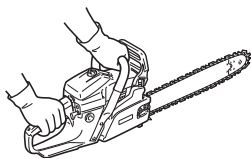
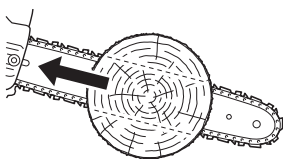
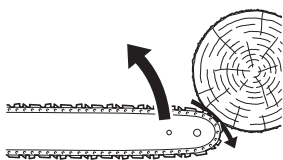

- ♦ Joissakin tapauksissa kärkikontakti voi aiheuttaa salamannopean käänteisen reaktion, jolloin terälaippa nousee ylös ja työntyy kohti käyttäjää (tätä kutsutaan kierteiseksi takapotkuksi).
Kun moottorisaha painetaan terälaipan yläosan myötäisesti, terälaippa voi iskeytyä nopeasti taaksepäin käyttäjää kohti (tätä kutsutaan pitkittäiseksi takapotkuksi).
- ♦ Molemmissa tapauksissa käyttäjä voi menettää otteensa sahasta, ja liikkuva ketju voi osua häneen, mikä voi aiheuttaa vakavia henkilövahinkoja.
Moottorisahan käyttäjän on noudatettava useita turvatoimia välttääkseen onnettomuudet tai loukkaantumiset.
- ♦ Kun ymmärrät takapotkun muodostumisen periaatteen, voit vähentää tai estää yllättävät vaaratilanteet. Yllättävät tilanteet voivat aiheuttaa onnettomuuksia.
Kierteinen takapotku voidaan estää varmistamalla, että suojaamaton laipan kärki ei osu mihinkään esteeseen tai maahan.
- ♦ Älä käytä moottorisaha yhdellä kädellä!
Jos moottorisaha käytetään yhdellä kädellä, seurauksena voi olla käyttäjän, avustajien tai sivullisten vakavia henkilövahinkoja.
Varmista moottorisahan kunnollinen hallinta käyttämällä sitä kahdella kädellä, joista toinen on liipaisimella.
Muussa tapauksessa seurauksena voi olla sahan liukuminen, joka voi aiheuttaa otteen herpaantumisen ja henkilövahinkoja.
- ♦ Tartu sahaan tukevasti molemmilla käsillä.
Pidä oikealla kädellä kiinni takakahvasta ja vasemmalla etukahvasta, kun moottori on käynnissä.
Käytä tukevaa otetta, jossa peukalot ja muut sormet kiertyvät tiukasti sahan kahvojen ympärille.
Tukeva ote auttaa vähentämään takapotkua ja hallitsemaan sahan liikettä.
Sahaa on aina hallittava kahdella kädellä.
- ♦ Älä kurkota tai leikkaa rinnankorkeuden yläpuolelta.
- ♦ Varmista, että leikattavalla alueella ei ole esteitä.
Älä anna terälaipan nokan koskettaa tukkiin, oksaan tai muuhun esteeseen, johon voit osua käyttäessäsi sahaa.
- ♦ Suurilla kierrosnopeuksilla leikkaaminen voi vähentää takapotkun todennäköisyyttä.
Toisaalta osakaasulla tai pienillä kierrosnopeuksilla leikkaaminen voi auttaa hallitsemaan sahaa paremmin vaikeissa tilanteissa ja vähentää takapotkun todennäköisyyttä.
- ♦ Noudata valmistajan antamia moottorisahan teroitus- ja ylläpito-ohjeita.
- ♦ Käytä vain valmistajan määrittämiä, korvaavia terälaippoja ja ketjuja tai terälaippojen ja ketjujen hyväksytyjä vastineita.

3. Muut turvatoimet

Tärinä ja kylmyys



On todettu, että nk. Raynaudin tauti aiheuttaa joillekin henkilöille sormien verenkiertohäiriöitä tärinän ja kylmyyden seurauksena.

Siksi ECHO-moottorisahassa on tärinäeristimet, jotka on suunniteltu vähentämään kahvojen aiheuttamaa tärinää.

Altistuminen kylmyydelle ja tärinälle voi aiheuttaa sormien pistelyä ja muita kipuoireita, joita seuraa valkosormisuus ja sormien tunnottomuus.

Suosittelimme noudattamaan seuraavia varotoimia, koska sairauden aiheuttavaa altistumisen vähimmäistasoa ei tunneta.

- ♦ Pukeudu lämpimästi ja varmista, että erityisesti pään ja kaulan alue, jalat ja nilkat sekä kädet ja ranteet pysyvät lämpiminä.
- ♦ Ylläpidä verenkiertoa pitämällä säännöllisesti taukoja ja tekemällä niiden aikana käsien jumppaliikkeitä.
Älä tupakoi työskentelyn aikana.
- ♦ Rajoita työtuntien määrää.
Yritä sisällyttää jokaiseen työpäivään muitakin työtehtäviä kuin moottorisahalla työskentelyä.
- ♦ Jos havaitset sormissasi kipua, punoitusta ja turvotusta sekä niitä seuraavaa valkosormisuutta ja tunnottomuutta, ota yhteys lääkäriin, ennen kuin jatkat altistumista kylmälle ja tärinälle.

Toistuvaan rasitukseen liittyvät vammat (RSI)

On todettu, että sormien, käsien, käsivarsien ja olkapäiden lihasten ja jänteiden toistuva yllirasittuminen voi aiheuttaa näiden alueiden turvotusta, heikkoutta, tunnottomuutta ja kovia kipuja.

Voit vähentää oireita noudattamalla seuraavia ohjeita:

- ♦ Vältä työskentelyasentoja, joissa ranteet koukistuvat, venyvät tai kiertyvät.
Yritä sen sijaan säilyttää työskentelyasento, jossa ranteet ovat suorina.
Tartu moottorisahaan koko kädellä, ei pelkästään peukalolla ja etusormella.
- ♦ Vähennä toistoa ja anna käsien levätä pitämällä säännöllisesti taukoja.
- ♦ Vähennä toistuvien liikkeiden nopeutta ja voimaa.
- ♦ Venyttele käsien ja käsivarsien lihaksia.
- ♦ Ota yhteys lääkäriin, jos havaitset pistelyä, tunnottomuutta tai kipua sormissa, käsissä, ranteissa tai käsivarsissa.

Koneen toiminta

VAROITUS

Moottorisahaan ei saa tehdä mitään muutoksia.

ECHO-yhtiön moottorisahamalleissa saa käyttää ainoastaan ECHO-yhtiön toimittamia tai erikseen hyväksymiä lisälaitteita ja osia.

Vaikka jotkin hyväksymättömät lisälaitteet toimivat ECHO-laitteen kanssa, niiden käyttö voi todellisuudessa olla erittäin vaarallista.

- ♦ Älä käytä moottorisaha, jos se on vaurioitunut tai säädetty väärin, tai jos moottorisaha ei ole koottu kunnolla ja turvallisesti.
Älä käytä moottorisaha, jonka äänenvaimennin on viallinen tai löysässä.
Varmista, että sahaketjun liike pysähtyy, kun kaasuliipaisimen lukitsin vapautetaan.

Sahaaminen



HUOMIO

Älä kosketa kuumaa sylinterikantta tai äänenvaimenninta moottorisahan käytön jälkeen.

- ♦ Älä sahaa puuta moottorisahalla, ellet ole saanut tarvittavaa opetusta.
- ♦ Älä pidä moottorisaha lähellä itseäsi moottorin käydessä.
- ♦ Ole erityisen varovainen, kun sahaat pienikokoisia pensaita ja puuntaimia. Ohut leikkumateriaali voi tarttua sahan ketjuun ja kimmota kohti käyttäjää tai horjuttaa käyttäjän tasapainoa.
- ♦ Seiso rinteessä sahattavan tai karsittavan rungon yläpuolella, koska sahattavat puut voivat vieriä alaspäin.
- ♦ Kun sahaat puuta, jonka kuidut ovat jännittyneitä, varo ponnahtavia oksia. Ne voivat kimmota puusta tai moottorisahasta, kun puun kuitujen jännitys vapautuu.
- ♦ Sahaaminen tikapuilta on erittäin vaarallista. Tikapuut voivat kaatua ja voit menettää moottorisahan hallinnan. Älä karsi oksia hartiatasoa yläpuolelta. Jätä tällainen karsiminen ammattilaisille.
- ♦ Pidä molemmat jalat tukevasti maassa. Älä työskentele asennossa, jossa jalkasi eivät kosketa maata.
- ♦ Sammuta moottori, ennen kuin lasket sahan alas.

Sahaamiseen

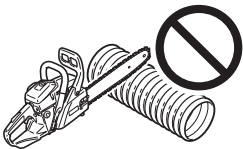

- ♦ Moottorisahan turvallisen käytön edellytyksenä ovat kunnossa oleva saha, käyttäjän hyvä harkintakyky ja eri sahaustilanteissa käytettävien menetelmien tunteminen.
- ♦ Älä anna sahaa henkilölle, joka ei ole lukenut käyttöohjetta tai ymmärtänyt siinä olevia ohjeita.
- ♦ Käytä moottorisaha vain puun tai puutuotteiden sahaamiseen. Älä sahaa kovaa metallia, peltiä, muovia tai muita materiaaleja, jotka eivät ole puuta.

Huollot

- ♦ Kaikki muut kuin käyttöohjeessa mainitut huoltotoimenpiteet on annettava ammattitaitosen huoltohenkilökunnan suoritettaviksi.
(Jos esimerkiksi vauhtipyörä tuetaan kytkimen poistamisen yhteydessä väärällä työkalulla, vauhtipyörän rakenne voi vaurioitua tai haljeta.)

Laitteen kuvaus

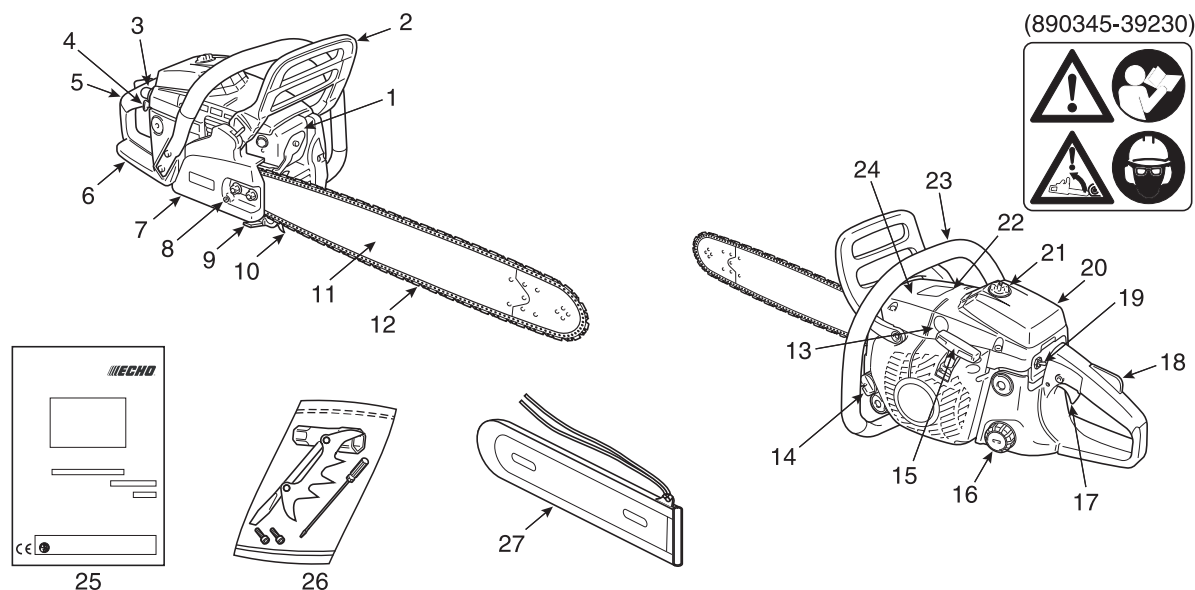

1. **Äänenvaimennin** - Äänenvaimennin säätelee pakoääntä ja estää kuumien hiilihiukkasten poistumisen äänenvaimentimesta.
2. **Käsisuoja** - Etukahvan ja ketjun välissä oleva suoja, joka suojaa kättä ja auttaa hallitsemaan sahaa, jos käsi lipeää kahvasta. Suojusta käytetään ketjijarrun aktivoimiseen ja sahaketjun pyörimisliikkeen pysäyttämiseen.
3. **Kierrätyspumppu (primer-pumppu)** - Kun käynnistät moottoria, paina primer-pumppua 3 tai 4 kertaa. **(CS-450)**
4. **Rikastimen säätönappi** - Käytetään kylmäkäynnistyksen yhteydessä polttoaineen / ilman sekoituksen rikastuttamiseen kaasuttamisessa.
5. **Takakahva (oikea käsi)** - Moottorikotelon takana oleva tukikahva.
6. **Takapotkusuoja** - Takakahvan alaosassa oleva, ulkoneva tuki, joka suojaa kättä ketjun rikkoutuessa tai irrotessa.
7. **Kytkinsuojus** - Suojakansi, joka suojaa terälaippaa, sahaketjua, kytkintä ja hammaspyörää, kun sahaa käytetään.
8. **Ketjun kireydensäätö** - Laite, jolla säädetään ketjun kireyttä.
9. **Ketjusieppo** - Kieleke, joka on suunniteltu suojaamaan käyttäjän oikeaa kättä, jos ketju katkeaa tai irtoaa terälaipasta sahauksen aikana.
10. **Kuorituki** - Terälaipan asennuskohdassa oleva laite, joka toimii kiertopisteenä puuhun tai pölkkyyn.
11. **Terälaippa** - Osa, joka tukee ja ohjaa sahaketjua.
12. **Ketju** - Ketju, joka toimii sahaustyökaluna.
13. **Puolipuristin** - Laite, jolla alennetaan sylinterin puristuspainetta käynnistyksen helpottamiseksi. **(CS-510)**
14. **Öljysäiliön korkki** - Sulkee öljysäiliön.
15. **Käynnistyskahva** - Käynnistimen kahva, jota käytetään moottorin käynnistämiseen.
16. **Polttoainesäiliön korkki** - Sulkee polttoainesäiliön.
17. **Kaasuliipaisin** - Laite, jonka käyttäjä aktivoi sormella ja jolla säädetään moottorin nopeutta.
18. **Kaasuliipaisimen lukitsin** - Turvavipu, joka on painettava alas ennen kaasuliipaisimen aktivoitua, jolloin voidaan estää kaasuliipaisimen aktivoituminen vahingossa.
19. **Sytytysvirran katkaisin** - Laite sytytysjärjestelmän kytkemiseen ja katkaisemiseen ja siten moottorin käynnistämiseen ja sammuttamiseen.
20. **Ilmanpuhdistimen kansi** - Suojaa ilmanpuhdistinta.
21. **Suodatinkotelon kiinnitysruuvi** - Käytetään ilmanpuhdistimen kannen asentamiseen.
22. **Varoituskilpi** - Osanumero 890345-39230
23. **Etukahva (vasen käsi)** - Moottorikotelon edessä oleva tukikahva.
24. **Sylinterin suojakansi** - Jäähdytysilman ritilä. Suojaa sylinteriä, sytytystulppaa ja äänenvaimenninta.
25. **Käyttöohje** - Toimitetaan laitteen mukana. Lue ennen käyttöä ja säilytä tulevaa tarvetta varten. Opettele moottorisahan oikea ja turvallinen käyttötekniikka.
26. **Työkalut** - 13 x 19 mm T-avain (ruuvitalta / sytytystulpan hylsy -yhdistelmä), pieni ruuvitalta, kuorituki ja kaksi pulttia (5 x 12).
27. **Terälaipan suoja** - Poistettava suoja, joka suojaa terälaippaa ja sahaketjua kuljetuksen aikana ja silloin, kun saha ei ole käytössä.

Asentaminen

Terälaipan ja ketjun asentaminen

VAROITUS

Varmista oma turvallisuutesi pysäyttämällä moottori aina ennen seuraavia toimenpiteitä.

HUOMIO

1. Laitteen pitäisi olla kylmä, kun teet siihen säätöjä.
2. Käytä aina suojakäsineitä, kun käsittelet ketjuja.
3. Älä käytä laitetta, jonka ketju on löysällä.

HUOMAUTUS

Siirrä ketjujarrun vipu (etummainen takapotkusuoja, ketjujarrusuojan kiinnitys) kokonaan taakse, kun poistat tai asennat moottorisahan kytkinsuojuksen.

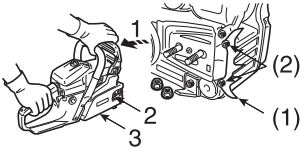

1. Vapauta ketjujarru
 2. Kaksi mutteria
 3. Kytkinsuojus
- (1) Kuorituki
(2) Kaksi ruuvia

Asenna terälaippa ja ketju seuraavasti.

- ♦ Avaa kaksi mutteria ja irrota kytkinsuojus.
- ♦ Asenna kuorituki koneen etuosaan.
(Käytä kahta pulttia.)
- ♦ Asenna laippa ja liu'uta kohti kytkintä helpottaaksesi ketjun asentamista.

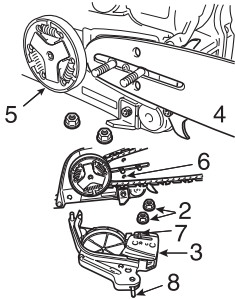

4. Terälaippa
5. Kytkin
6. Laipan aukko
7. Kireydensäätö
8. Ketjujarrusuojan kiinnityskohta
9. Ketjun kirstyysuunta
10. Etummainen takapotkusuoja (jarruvipu)

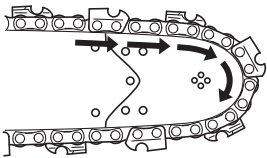

- ♦ Asenna saha kuvan mukaisesti.
(Varmista, että leikkuuterät osoittavat oikeaan suuntaan)

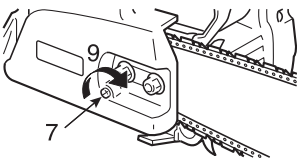

- ♦ Vapauta ketjujarru ja asenna kytkinsuojus terälaipan nastoihin.
Kivistä kaksi mutteria sormin.
Varmista, että ketjun kireydensäädin asettuu laipan aukkoon.

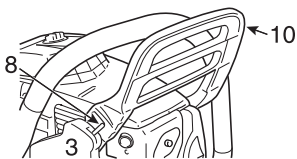

- ♦ Aseta kytkinsuojuksen jarruliitin etummaisen takapotkusuojan sivulla olevaan uraan.

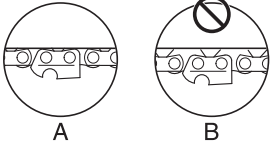

- ♦ Pidä laipan kärkeä ylöspäin ja käännä säädintä myötäpäivään, kunnes ketju asettuu tiiviisti laipan alaosaan vasten.

A: Oikea kireys
B: Väärä kireys

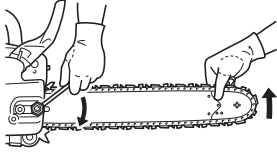

- ♦ Kiristä molemmat mutterit siten, että laipan kärki on ylöspäin.
- ♦ Vedä ketju laipan ympäri käsin.
Löysää säätöä, jos havaitset jonkin kohdan olevan liian tiukassa.

Käyttäminen

Polttoaine ja voitelu

HUOMIO

Kun avaat polttoainesäiliön korkin, löysää kantta aina ensin varovasti ja odota, kunnes säiliön paine tasaantuu, ennen kuin poistat korkin.



- Polttoaine on sekoitus tavallista bensiiniä ja ilmajäähdytteisiin moottoreihin tarkoitettua laadukasta kaksitahtiöljyä. Suosittelemme vähintään 95 oktaanisen lyijyttömän bensiinin käyttöä. Älä käytä polttoainetta, joka sisältää metyylialkoholia tai yli 10 % etyylialkoholia.
- Suositeltava sekoitussuhde on 50 : 1 (2 %), ISO-L-EGD-standardi (ISO/CD 13738), JASO FC, FD-laatu ja ECHO Premium 50 : 1 öljyä.
 - Älä sekoita polttoainetta moottorin polttoainesäiliössä.
 - Varo läikyttämästä bensiiniä tai öljyä. Lääkkynyt polttoaine on aina pyyhittävä pois.
 - Käsittele bensiiniä varoen, koska se on erittäin helposti syttyvää.
 - Käytä polttoaineen varastointiin vain hyväksytyä astiaa.

Terän voitelu



Ketjun oikea voitelu moottorisahan käytön aikana minimoi ketjun ja terälaipan välistä kitkaa ja pidentää ketjun käyttöikää.

Käytä vain erityistä, korkealaatuista ketjuöljyä.

Älä käytä jäte- tai kierrätysöljyä, sillä ne voivat vahingoittaa öljypumppua.

Hätätilanteessa moottoriöljyn käyttö on sallittu lyhytaikaisesti.

SAE 30...kesällä

SAE 10...talvikäyttö tai erittäin pihkaisen puun leikkaaminen

Kylmän moottorin käynnistäminen

VAROITUS

- ♦ Kun rikastimen vivusta on vedetty ja vipu on palautettu alkuperäiseen asentoonsa, kaasu jää hieman auki (lukitusasento).
- ♦ Jos moottori käynnistetään tästä lukitusasennosta, ketju alkaa pyöriä. Älä käynnistä moottoria, ennen kuin ketjujarru on aktivoitu.

HUOMIO

1. Kun olet käynnistänyt moottorin, vapauta kaasuvivun lukitus puristamalla kevyesti kaasuliipaisimesta. Vedä etummainen takapotkusuoja välittömästi kohti käyttäjää. (Ketjujarru VAPAUTETTU-asennossa)
2. Älä lisää moottorin nopeutta, kun ketjujarru on aktivoituna.
3. Käytä ketjujarrua vain moottorin käynnistyksen yhteydessä tai hätätilanteissa.
4. Älä käytä kaasuvivun lukitusta sahaamiseen. Käytä sitä ainoastaan, kun käynnistät moottorin.

HUOMAUTUS

Älä vedä käynnistysnarua ulos maksimiasentoon.
Älä anna käynnistyskahvan iskeytyä takaisin suojukseen.

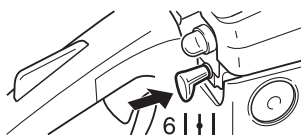
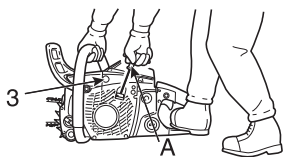
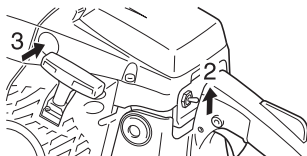
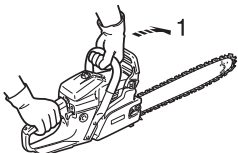
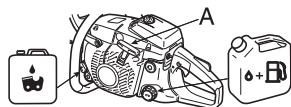

- A: Käynnistyskahva
1. Ketjujarru AKTIVOITU-asennossa
 2. Sytytysvirran katkaisin (TOIMINNASSA)
 3. Puolipuristin (**CS-510**)
 4. Rikastimen käyttövipu (SULJETTU)
 5. Kierrätyspumppu tiiviste (primer-pumppu) (**CS-450**)
 6. Rikastimen käyttövipu (AUKI)
- ♦ Täytä polttoainesäiliö polttoaineseoksella. Polttoainetta ei saa lisätä polttoainesäiliön kaulan tason yli.
 - ♦ Täytä ketjuöljysäiliöön voiteluainetta.
 - ♦ Paina takapotkusuoja eteen. (Ketjujarru AKTIVOITU-asennossa)
 - ♦ Nosta sytytysvirran katkaisin ylös.
 - ♦ Paina puolipuristinta. (**CS-510**)
 - ♦ Vedä rikastimen vipu kokonaan ulos.
 - ♦ Työnnä primer-pumppua, kunnes siinä näkyy polttoainetta. (**CS-450**)
 - ♦ Pidä moottorisahaa tukevasti.
 - ♦ Varmista, että terälaippa ja sahaketju eivät koske mihinkään, kun käynnistät sahan.
 - ♦ Vedä käynnistyskahvasta useita kertoja, kunnes kuulet ensimmäisen käynnistymisäänen.
 - ♦ Työnnä rikastimen vipu kokonaan sisään.
 - ♦ Paina puolipuristinta ja vedä vedä uudelleen käynnistyskahvasta. (**CS-510**)

Lämpimän moottorin käynnistäminen

1. Ketjujarru AKTIVOITU-asennossa

- ♦ Varmista, että säiliöissä on polttoainetta ja ketjuöljyä.
- ♦ Paina takapotkusuoja eteen.
(Ketjujarru AKTIVOITU-asennossa)
- ♦ Nosta sytytysvirran katkaisin ylös.
- ♦ Paina puolipuristinta. (**CS-510**)

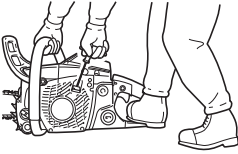
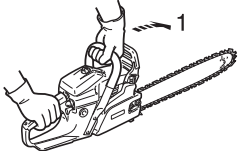

- ♦ Pidä moottorisahaa tukevasti.
- ♦ Vedä käynnistyskahvasta.
- ♦ Voit käyttää tarvittaessa rikastinta, mutta kun kuulet ensimmäisen käynnistymisäänen, vapauta kaasuvivun lukitus ja rikastin vetämällä kevyesti kaasuliipaisimesta. Kun rikastimen vivusta on vedetty ja vipu on palautettu alkuperäiseen asentoonsa, kaasu jää hieman auki (lukitusasento).

Moottori käynnissä

1. Ketjujarru VAPAUTETTU-asennossa

2. Kaasuliipaisimen lukitsin
3. Kaasuliipaisin

- ♦ Kun moottori on käynnistynyt, anna sen käydä joutokäynnillä muutaman minuutin ajan.
- ♦ Vedä etummainen takapotkusuoja välittömästi kohti käyttäjää.
(Ketjujarru VAPAUTETTU-asennossa)

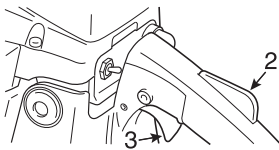
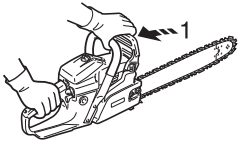

- ♦ Lisää moottorin kierroslukua puristamalla varovasti kaasuliipaisinta.
- ♦ Ketjun liike käynnistyy, kun moottorin kierrosluku on noin 3800 kierrosta minuutissa.
- ♦ Varmista moottorin kiihtyminen ja sahaketjun sekä terälaipan voitelu.
- ♦ Älä käytä moottoria tarpeettomasti korkealla kierrosnopeudella.
- ♦ Varmista, että sahaketjun liike pysähtyy, kun kaasuliipaisin vapautetaan.

Moottorin sammuttaminen

HUOMAUTUS

Jos moottori ei pysähdy, pysäytä se vetämällä rikastimen vipu kokonaan ulos. Ennen kuin käynnistät moottorin uudelleen, palauta yksikkö valtuutetulle ECHO-jälleenmyyjälle sytytysvirran katkaisimen tarkastusta ja korjausta varten.

1. Kaasuliipaisin
2. Sytytysvirran katkaisin

- ♦ Vapauta kaasuliipaisin ja anna moottorin käydä joutokäynnillä.
- ♦ Työnnä sytytysvirran katkaisin alas.

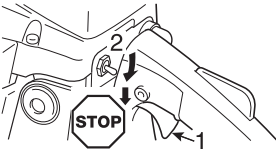

Ketjun kireyden tarkistaminen

VAROITUS

Kun tarkistat ketjun kireyttä, varmista ensin, että moottori on sammutettu.

HUOMAUTUS

Löysennä aina kytkinsuojuksen mutterit, ennen kuin käänät ketjun kireydensäätöä. Muussa tapauksessa kytkinsuojus ja säädin voivat vaurioitua.

- ♦ Ketjun kireys pitäisi tarkistaa säännöllisesti työskentelyn aikana ja korjata tarvittaessa.
- ♦ Kiristä ketju mahdollisimman kireälle siten, että sen voi silti vetää helposti käsin laippaa myöten.

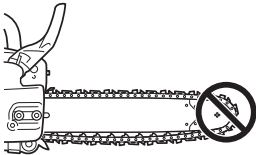

Ketjuvoitelun testaaminen

- ♦ Pidä ketjua kuivan pinnan yläpuolella ja avaa kaasua puolittaiselle nopeudelle 30 sekunnin ajaksi.
- ♦ Kuivalla pinnalla pitäisi näkyä ohut, ketjusta lentäneestä öljystä muodostuva viiva.

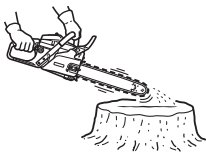

Testaus ennen sahaamista

- ♦ Tutustu moottorisahaan, ennen kuin aloitat varsinaisen sahaamisen.
- ♦ Harjoittele moottorisahan käyttöä sahaamalla ensin pieniä puita tai karsimalla kaadettuja puita useita kertoja.
- ♦ Älä päästä muita ihmisiä tai eläimiä työskentelyalueelle.
Useita käyttäjiä - Säilytä turvaetäisyys, jos kaksi tai useampia käyttäjiä työskentelee yhdessä yhtäaikaaisesti.

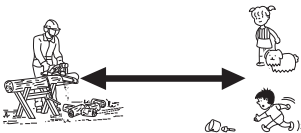

Ketjijarrun oikea käyttö

VAARA

Takapotkuliike on erittäin vaarallinen.

Jos laipan kärki koskettaa esimerkiksi puuta, terälaippa iskee välittömästi takaisin.

Ketjijarru vähentää takapotkun aiheuttamien vaurioiden mahdollisuutta.

Tarkista aina ennen käyttöä, että ketjijarru toimii kunnolla.

HUOMAUTUS

- Harjoittele laitteen käyttöä ja aktivoi jarru vapauttamalla etummainen takapotkusuoja leikatessa pienikokoisia puita.
- Varmista aina ennen jokaista työtehtävää, että jarru toimii oikein.
- Jos ketjijarru on tukkiutunut puulastuista, jarrun toiminta heikentyy hieman. Pidä laite aina puhtaana.
- Älä lisää moottorin nopeutta, kun ketjijarru on kytkettyä.
- Ketjijarrua käytetään hätätilanteissa. Älä käytä sitä, ellei käyttö ole täysin välttämätöntä.
- Kun käytät käynnistykseen yhteydessä kaasuvivun lukitusta, pidä ketjijarru paikallaan. Kun moottori on käynnistynyt, vapauta jarru välittömästi.
- Älä koskaan testaa jarrua alueella, jossa on bensiinihöyryjä.

Ketjijarru

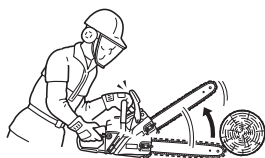

Ketjijarrun tehtävänä on katkaista ketjun pyöriminen takapotkun jälkeen.

Se ei estä tai vähennä takapotkua.

Älä luota siihen, että ketjijarru suojaa takapotkun vaikutuksilta.

Vaikka laitteessa on ketjijarru, luota aina omaan harkintakykyysi ja käytä oikeita sahausmenetelmiä, ikään kuin laitteessa ei olisi ollenkaan ketjijarrua.

Normaalissa käytössä ja oikein huollettunakin jarrun vasteaika voi pitkittyä.

Jarrun kyky suojella käyttäjää voi heikentyä seuraavissa tilanteissa:

- Sahaa pidetään virheellisesti ja liian lähellä käyttäjää. Takapotkuliike voi olla liian nopea, jotta edes täydellisesti huollettu jarru voisi toimia ajoissa.
- Käyttäjän käsi ei välttämättä yllä tarttumaan takapotkusuojaan. Jarrusta ei pystytä vetämään.
- Puutteellinen huolto pidentää jarrun pysäytysaikaa, mikä heikentää jarrutustehoa.
- Koneiston osiin kertynyt lika, rasva, öljy tai piki voivat pidentää pysäytysaikaa.
- Aktiivisen jarrujousen kulumisen ja jarru- / kytkinrummun ja tappien kulumisen voivat pidentää jarrun pysäytysaikaa.
- Vaurioitunut takapotkusuoja ja -vipu voivat estää jarrun toimimisen.

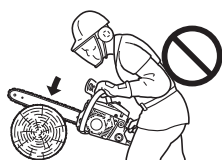

Jarrun toiminnan tarkistaminen

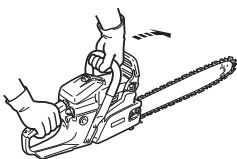

1. Aseta moottorisaha maahan.
2. Pidä molemmin käsin kiinni kahvasta ja kiihdytä moottoria yläkierrosnopeuteen käyttämällä kaasuliipaisinta.
3. Käytä ketjujarrua kääntämällä vasenta rannetta etummaista takapotkusuojaajaa vasten samalla kun tartut etukahvaan.
4. Ketju pysähtyy välittömästi.
5. Vapauta kaasuliipaisin.

Jos ketju ei pysähdy välittömästi, vie saha korjattavaksi ECHO-jälleenmyyjälle.

Ketjujarrun vapauttaminen

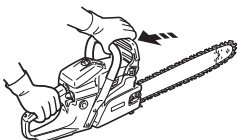

- ♦ Ketjujarru vapautuu, kun etummainen takapotkusuojaaja on vedetty kokonaan kohti käyttäjää.

Automaattinen ketjujarru

TÄRKEÄÄ

Kun tarkistat automaattisen ketjujarrun toiminnan, käytä pehmeäpintaista materiaalia, kuten puuta iskun muodostamiseen, jotta saha ei vahingoittuisi.

- 1). **Terälaipan pää** sijoitetaan noin 50 cm:n korkeudelle.
- 2). **Takakahvasta** pidetään kevyesti kiinni oikealla kädellä.

Automaattinen ketjujarru pysäyttää sahaketjun liikkeen siten, että terälaipan päässä aiheutuva takapotku aktivoi automaattisesti ketjujarrun.

Varmista automaattisen ketjujarrun toimiminen seuraavasti:

1. **Sammuta moottorisahan moottori.**
2. Käytä etu- ja takakahvaa (tartu niihin kevyesti) siten, että terälaippa on mahdollista sijoittaa 50 cm:n korkeudelle kuvan osoittamalla tavalla.
3. Irrota vasen käsi varovasti etukahvasta ja anna terälaipan kärjen pudota alla olevaa materiaalia vasten (esim. puuta).
(*pidä samalla oikealla kädellä kevyesti kiinni takakahvasta)
4. Isku kohdistuu jarruvipuun, joka käyttää ketjujarrua.

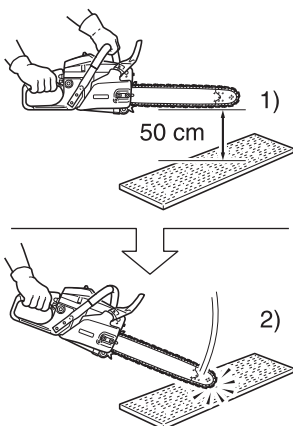

Sahaaminen

VAARA

**Älä anna terälaipan nokan tai kärjen osua mihinkään moottorin käydessä.
Näin estät takapotkun.**

Yleistä

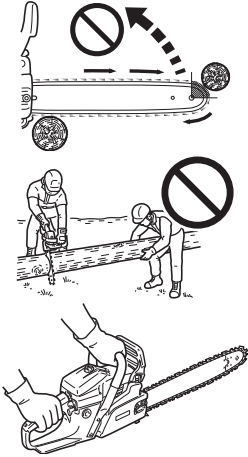

Sahaa saa käyttää kaikissa olosuhteissa vain yksi henkilö kerrallaan.

Käyttäjän on toisinaan vaikea huolehtia omastakin turvallisuudestaan, joten hän ei saa ottaa vastuulleen avustajan turvallisuutta.

Kun olet oppinut sahan käyttämisen perustekniikan, paras apuväline työskentelyssä on hyvä harkintakyky.

Kannattele sahaa oikein seisomalla sahan vasemmalla puolella ja pitämällä vasemmalla kädellä kiinni etukahvasta, jolloin pystyt käyttämään kaasuliipaisinta oikean käden sormilla.

Ennen kuin yrität kaataa puuta, harjoittele sahan käyttöä leikkaamalla pieniä tukkeja tai karsimalla kaadettuja puuta.

Tutustu kunnolla sahan säätimiin ja reaktiotapoihin.

Käynnistä moottori ja varmista, että se käy kunnolla.

Avaa kaasutin kokonaan auki puristamalla liipaisinta.

Aloita sitten sahaaminen.

Sahaa ei tarvitse painaa voimakkaasti alaspäin, jotta se sahausi.

Jos saha on teroitettu kunnolla, sahaaminen pitäisi olla melko vaivatonta.

Jos sahaa painetaan liian kovaa, moottori hidastuu ja sahaaminen vaikeutuu.

Jotkin materiaalit voivat vahingoittaa moottorisahan koteloa.

(Esimerkki: palmuhappo, lannoitteet jne.)

Estä kotelon vahingoittuminen poistamalla varovasti kytkimen ja terälaipan alueelle kertynyt sahauspuru.

Pese vedellä.

Puun kaataminen



Kaatuva puu voi vahingoittaa kaikkia sen tiellä olevia esteitä, kuten autoja, taloja, aitoja, sähkölinjaa tai toista puuta.

On olemassa keinoja, joiden avulla puu voidaan kaataa haluttuun paikkaan.

Ensin on kuitenkin päätettävä, mihin kohtaan puu kaadetaan!

Puhdista puun ympärillä oleva alue ennen sahaamista.

Tasapainon on säilyttävä työskentelyn aikana, ja käyttäjän on pystyttävä työskentelemään ilman, että saha osuu mihinkään esteisiin.

Valitse seuraavaksi perääntymisreitti.

Kun puu alkaa kaatua, perääntyy vähintään kolme metriä 45 asteen kulmassa kaatosuuntaan. Näin estät rungon takapotkun kannosta.

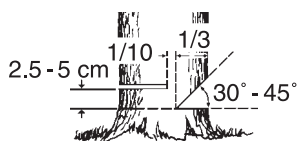
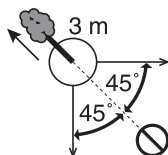

Aloita sahaaminen puun kaatumispuolelta.

- Lovi: 1/3 läpimitasta ja 30° - 45°:n kulma
- Vastasahaus: 2,5 - 5 cm loven yläpuolelle
- Sahaamaton pitopuu: 1/10 läpimitasta

Leikkaa puuhun kaatolovi, joka on noin 1/3 puun läpimitasta.

Tämän loven kohta on tärkeä, koska puu yrittää "kaatua" loveen.

Kaatosahaus tehdään loven vastakkaiselle puolelle.

Tee kaatosahaus asettamalla kuorituki 2,5 - 5 cm loven alaosan yläpuolelle.

Lopeta sahaaminen noin 1/10 loven sisäreunan läpimitasta, jolloin leikkaamaton puosa toimii saranana.

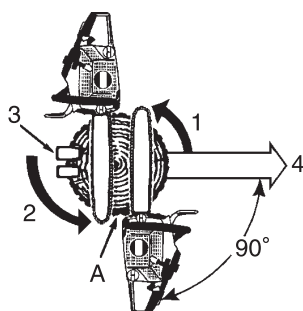

1. Kaatolovi

2. Vastasahaus

3. Kiilat (jos tilaa)

4. Kaato

A: Jätä 1/10 läpimitasta saranaksi

Älä yritä leikata kaatoloven läpi lopullisessa sahauskassa.

Kaatoloven ja kaatosahauksen väliin jäävä sahaamaton puu toimii puun kaatuessa saranana ja ohjaa puun kaatumaan haluttuun suuntaan.

Kun puu alkaa kaatua, pysäytä sahan moottori ja aseta saha maahan.

Perääntyy nopeasti.

Ison puun kaataminen

1. Kaatolovi

2. Pistosahaus

3. Vastasahaus

4. Pistosahaus

5. Kaatosahaus

A: Kiilat

Kun kaadat suuria puita, joiden läpimitta on yli kaksi kertaa laipan suuruinen, aloita kaatolovien leikkaaminen toiselta puolelta ja vedä saha loven läpi toiselle puolelle.

Aloita vastasahaus puun toiselta puolelta käyttämällä kuoritukia.

Kierrä sahaa siten, että tälle puolelle muodostuu haluamasi sarana.

Poista sitten saha toista sahaamista varten.

Aseta saha ensimmäiseen loveen erittäin varovasti estääksesi takapotkun.

Lopullinen sahaus tehdään siirtämällä sahaa eteenpäin loveen asti.

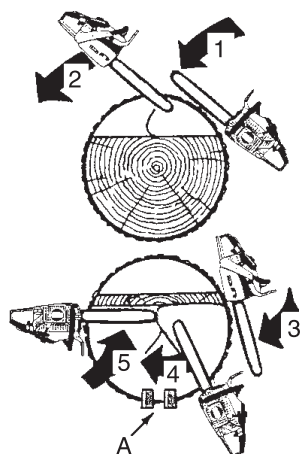

Karsiminen

HUOMIO

Älä sahaa rinnankorkeuden yläpuolelta.

Kaatuneen puun karsiminen muistuttaa paljolti katkontaa.

Älä koskaan karsi oksaa, joka tukee painoasi.

Varo, että sahan kärki ei osu muihin karsittaviin puihin.

Käytä aina molempia käsiä.

Kun sahaat, älä pidä sahaa pään yläpuolella tai laippaa pystysuorassa asennossa.

Jos saha aiheuttaa takapotkun, et ehkä pysty tällöin hallitsemaan sahaa tarpeeksi hyvin estääksesi mahdolliset vahingot.

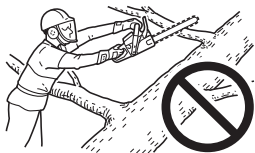

Ota huomioon puun painon jakautuminen

1. Jätä tukipuut viimeisiksi.
2. Liu'uta rungon alle tukipuita.

Katkonta

HUOMIO

Seiso rinteessä runkojen yläpuolella.

Katkonta tarkoittaa tukin tai kaatuneen puun sahaamista pienempiin paloihin.

Katkontaan voidaan hyödyntää muutamaa perussääntöä.

Pidä molemmat kädet koko ajan kahvoilla.

Tue tukit, mikäli mahdollista.

Kun sahaat mäessä tai rinteessä, seiso aina tukkien yläpuolella.

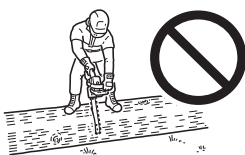

Älä seiso puun päällä.

Puun jännittyneisyys ja puristus

VAROITUS

Älä käytä kaasuvivun lukitusta sahaamiseen.

HUOMIO

Jos arvioit jännittyneisyyden ja puristuspaineen väärin ja sahat väärältä puolelta, puu puristuu terälaippaan ja ketjuun ja jumittaa ketjun.

Jos kiihdytät moottoria, kun ketju on jumissa, kytkin voi palaa.

Jos ketju jää jumiin, eikä saha irtoa leikkuukohtasta, älä yritä vetää sitä väkisin pois.

Pysäytä saha ja laajenna leikkuukohtaa kiilan avulla.

Älä käytä sahaa väkisin, jos se on jumissa.

Älä paina sahaa väkisin leikkuukohtaan.

Tylsän sahan käyttö on vaarallista ja kuluttaa leikkuuteriä huomattavasti.

Ketjun tylsyyys on helppo havaita, jos sahatessa syntyy puulastujen sijaan hienoa sahauspurua.

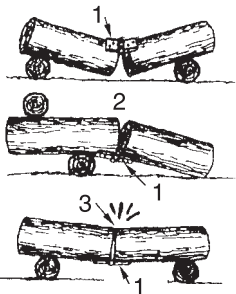

1. Sarana
2. Auki
3. Kiinni

Maassa olevaan puun runkoon kohdistuu jännitettä ja puristuspainetta painopisteen mukaan. Jos puu on tuettu molemmista päistä, puristus kohdistuu yläpuoleen ja jännite alapuoleen. Kun sahat näiden tukipisteiden välistä, tee ensimmäinen leikkaus alaspäin noin 1/3 puun läpimitasta.

Tee toinen leikkaus ylöspäin ensimmäiseen leikkuuseen asti.

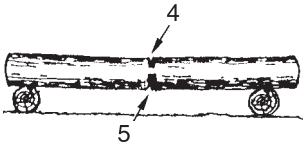

Kova kuormitus

4. 1/3 läpimitasta. Halkeamisen välttämiseksi.
5. Viimeistele sahaus.

Jos puu on tuettu vain toisesta päästä, tee ensimmäinen leikkaus ylöspäin ja sahaa noin 1/3 puun läpimitasta.

Tee toinen leikkaus alaspäin ensimmäiseen leikkuuseen asti.

Tukin päältä

6. Alas
7. Tukematon pää

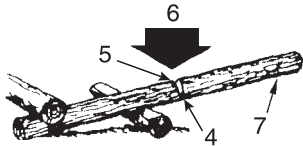

Tukin alta

8. Ylös

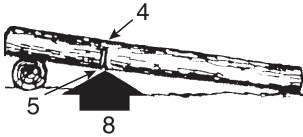

9. Kiila

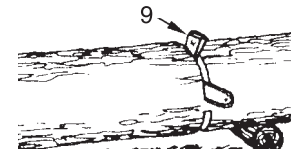

Sahaa kulmittain, jos yksi osa voi asettua toisen päälle.

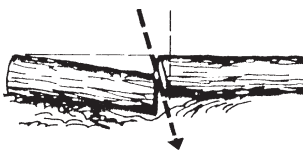

Huolto-opas

Osa	Huoltotoimenpide	Sivu	Ennen käyttöä	Kuukausittain
Ilmansuodatin	Puhdistus / vaihto	27	•	
Polttoainejärjestelmä	Tarkastus	27	•	
Polttoainesuodatin	Tarkastus / puhdistus / vaihto	27	•	
Öljynsuodatin	Tarkastus / puhdistus / vaihto	27	•	
Sytytystulppa	Tarkastus / puhdistus / säätö / vaihto	27		•
Jäähdytysjärjestelmä	Tarkastus / puhdistus	28	•	
Terälaippa	Tarkastus / puhdistus	28	•	
Hammaspyörä	Tarkastus / vaihto	28		•
Kaasutin	Säätö / vaihto ja säätö	28		•
Äänenvaimennin	Tarkastus / kiristys / puhdistus	-	•	
Ketjujarru	Tarkastus / vaihto	17	•	
Käynnistysnaru	Tarkastus	-	•	
Ruuvit, pultit ja mutterit	Tarkastus / kiristys / vaihto	-	•	

TÄRKEÄÄ

Yllä olevat huoltovälit ovat enimmäismääriä.

Tarpeenmukaiset huoltovälit määräytyvät todellisen käytön ja käyttäjän oman käyttökokemuksen mukaan.

Vianmääritys

Ongelma			Syy	Ratkaisu
Moottori	- vaikea käynnistää - ei käynnisty			
Moottori käy vain vähän aikaa	Kaasuttimessa on polttoainetta	Kaasuttimessa ei ole polttoainetta	<ul style="list-style-type: none"> ♦ Polttoainesuodatin tukossa ♦ Polttoaineputki tukossa ♦ Kaasutin 	<ul style="list-style-type: none"> ♦ Puhdista tai vaihda uuteen ♦ Puhdista ♦ Ota yhteys ECHO-myyjään
	Polttoainetta sylinterissä	Sylinterissä ei polttoainetta	<ul style="list-style-type: none"> ♦ Kaasutin 	<ul style="list-style-type: none"> ♦ Ota yhteys ECHO-myyjään
		Äänenvaimentimeen on päässyt polttoainetta	<ul style="list-style-type: none"> ♦ Liian rikas polttoaineseos 	<ul style="list-style-type: none"> ♦ Avaa rikastin ♦ Puhdista / vaihda ilmansuodatin ♦ Säädä kaasutin ♦ Ota yhteys ECHO-myyjään
	Kipinöitä tulpan johdon päässä	Tulpan johdon päässä ei kipinöitä	<ul style="list-style-type: none"> ♦ Sytytysvirran katkaisin ei toiminnassa ♦ Sähkövika 	<ul style="list-style-type: none"> ♦ Käynnistä katkaisin ♦ Ota yhteys ECHO-myyjään
	Tulpassa kipinöitä	Tulpassa ei kipinöitä	<ul style="list-style-type: none"> ♦ Väärä sytytystulpan kärkiväli ♦ Noessa ♦ Polttoaineessa ♦ Viallinen sytytystulppa 	<ul style="list-style-type: none"> ♦ Säädä 0,6 - 0,7 mm ♦ Puhdista tai vaihda uuteen ♦ Puhdista tai vaihda uuteen ♦ Vaihda tulppa
Moottori ei käynnisty			<ul style="list-style-type: none"> ♦ Sisäinen moottoriongelma 	<ul style="list-style-type: none"> ♦ Ota yhteys ECHO-myyjään
Moottori käynnissä	Sammuu tai kiihtyy huonosti		<ul style="list-style-type: none"> ♦ Ilmansuodatin likainen ♦ Polttoainesuodatin likainen ♦ Polttoaineventtiili tukossa ♦ Sytytystulppa ♦ Kaasutin ♦ Jäähdytysjärjestelmä tukossa ♦ Pakokaasun poisto / äänenvaimennin tukossa 	<ul style="list-style-type: none"> ♦ Puhdista tai vaihda uuteen ♦ Puhdista tai vaihda uuteen ♦ Puhdista ♦ Puhdista ja säädä / vaihda ♦ Säädä ♦ Puhdista ♦ Puhdista

VAROITUS

- ♦ Kaikki muut kuin käyttöohjeessa mainitut huoltotoimenpiteet on annettava ammattitaitosen huoltohenkilökunnan suoritettaviksi.
- ♦ Polttoainehöyryt ovat erittäin helposti syttyviä ja voivat aiheuttaa tulipalon ja / tai räjähdysen. Älä koskaan testaa sytytysvirtaa maadoittamalla sytytystulppaa lähelle sylinterin tulpan aukkoa, sillä se voi aiheuttaa vakavia henkilövahinkoja.

Moottorisahan ylläpito

VAROITUS

Sammuta moottori ennen ketjun teroittamista.
Käytä aina suojakäsineitä, kun käsittelet ketjua.

HUOMIO

Seuraavat viat lisäävät takapotkun riskiä huomattavasti.

- 1) Terähampaan kulma liian suuri
- 2) Terähampaan sivun teroituskulma liian pieni
- 3) Viilan halkaisija liian pieni
- 4) Korkeusero liian suuri

HUOMAUTUS

Nämä kulmia koskevat ohjeet viittaavat Oregon 21BPX- ja Carlton K2L -sahaketjuihin.
Jos käytät muita sahaketjuja, noudata niiden valmistajien ohjeita.

- ♦ Oikein viilattujen leikkuuterien tiedot ovat alla.
A: Terähampaan kulma K2L; 35°, 21BPX; 30°



- B: Terähampaan sivun teroituskulma K2L; 80°-90°, 21BPX; 85°

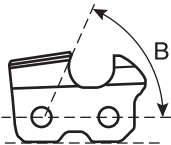

- C: Terähampaan teroituskulma 60°

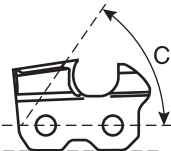

- D: Korkeusero K2L; 0,71 mm, 21BPX; 0,64 mm

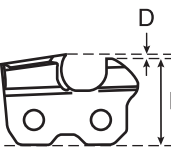

- E: Korkeus

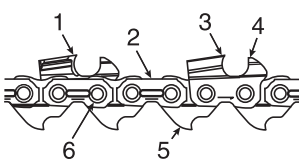

1. Vasen leikkuri
2. Hihna
3. Oikeanpuoleinen leikkuuterä
4. Korkeusero
5. Vetolenkki
6. Niitti

Älä koskaan käytä moottorisaha, jonka ketju on tylsä tai vaurioitunut.

Tutki, ovatko leikkuuterät vaurioituneet, jos ketjua on leikattaessa painettava huomattavasti, tai se tuottaa purua puulastujen sijaan.

Ketjun teroittamisen tarkoituksena on pitää ketjun koko käyttöiän ajan samat kulmat ja profiilit, jotka ovat olleet ketjussa alun perin.

Aina kun lisäät moottorisahaan polttoainetta, tarkista samalla, onko ketju vaurioitunut tai kulunut.

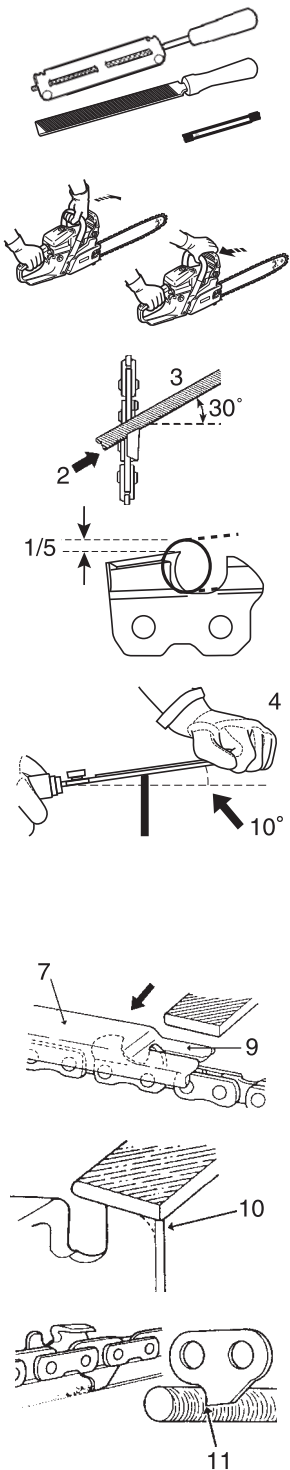

♦ Teroitus

Ketjun teroittamiseen tarvitset: pyöröviilan, viilaustelineen, lattaviilan ja mittatyökalun. Teroittaminen on helpompaa, kun käytät oikean kokoista viilaa (K2L; 4,5 mm:n pyöröviila, 21BPX; 4,8 mm:n pyöröviila) ja viilaustelinettä.

Lisätietoja oikeankokoisista työkaluista saat ECHO-myyjältä.

1. Lukitse ketju - paina etummaista takapotkusuojaa eteenpäin. Pyöritä ketjua vetämällä etummainen takapotkusuoja etukahvaa kohti.
2. Ketjussa on vaihtoehtoisesti vasemman- tai oikeanpuoleiset leikkuuterät. Teroita aina sisältä ulospäin.
3. Pidä viilaustelineen kulmat samassa linjassa ketjuun ja viilaa leikkuuterän takaosaa, kunnes vaurioitunut alue (terähampaan sivu ja terähampas) on poistettu.
4. Pidä viilaa kallistettuna 10° ylöspäin.
5. Varo koskemasta viilalla vetorattaaseen.
6. Teroita pahiten vaurioitunut leikkuuterä ensin ja teroita kaikki muut leikkuuterät samaan pituuteen.
7. Syvyysäättö määrittää sahan tuottaman puulastun paksuuden. Syvyysäättö on pidettävä oikeana koko ketjun käyttöajan ajan.
8. Kun leikkuehampaan pituutta vähennetään, syvyysäättöohjaimen korkeus muuttuu, ja sitä on madallettava.
9. Aseta syvyysäättöohjain paikalleen ja viilaa pois ylimääräinen osa.
10. Pyöristä syvyysäättöohjaimen etuosaa mahdollistaaksesi pehmeään leikkaukseen.
11. Vetolenkin tehtävänä on poistaa puru terälaipan urasta. Siksi vetolenkin alareuna on pidettävä terävänä.

Kun ketjun säätö on valmis, levitä siihen öljyä ja puhdista viilatut kohdat kunnolla ennen käyttöä.

Jos ketju on viilattu laipassa, lisää siihen tarpeeksi öljyä ja puhdista viilatut kohdat pyörittämällä ketjua hitaasti, ennen kuin käytät sahaa uudelleen.

Jos moottorisaha käytetään niin, että uraan on jäänyt viilausjätettä, ketju ja terälaippa voivat vaurioitua ennenaikaisesti.

Jos ketju likaantuu esimerkiksi pihkasta, puhdista se kerosiinilla ja upota öljyyn.

Huolto

- ♦ Jos sinulla on moottorisahaan tai sen käyttöön liittyviä kysymyksiä tai ongelmia, ota yhteys ECHO-myyjään.

Ilmansuodatin

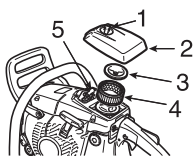

1. Suodatinkotelon kiinnitysruuvi
 2. Ilmanpuhdistimen kansi
 3. Ilmansuodattimen kansi
 4. Ilmansuodatin
 5. Sytytystulppa
- ♦ Tarkista ennen jokaista käyttökertaa.
 - ♦ Löysennä suodatinkotelon kiinnitysruuvia ja poista ilmanpuhdistimen kansi ja suodatin. Poista pöly varovasti, puhdista paineilmalla tai vaihda ilmansuodatin.
 - ♦ Asenna ilmansuodatin ja kansi takaisin paikoilleen.

Polttoainejärjestelmän tarkistaminen

- ♦ Tarkista ennen jokaista käyttökertaa.
- ♦ Kun olet lisännyt polttoainetta, varmista että polttoainetta ei ole valunut tai läikkynyt polttoaineputkesta, polttoaineletkun läpivientikumista tai säiliön korkin lähelle.
- ♦ Polttoaineen vuotaminen tai läikkyminen voi aiheuttaa palovaaran. Lopeta moottorisahan käyttö välittömästi ja ota yhteys myyjään vian tarkastamista tai korjaamista varten.

Polttoainesuodatin



VAARA

**Bensiini ja polttoaine ovat erittäin helposti syttyviä.
Käsittele bensiiniä tai polttoainetta erittäin varovasti.**

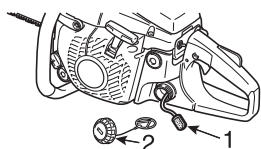

1. Polttoainesuodatin
 2. Polttoainesäiliön korkki
- ♦ Tarkista säännöllisesti.
 - Älä päästä polttoainesäiliöön pölyä.
 - Jos suodatin on tukossa, moottorin käynnistäminen vaikeutuu tai se toimii epänormaalisti.
 - Poimi polttoainesuodatin polttoaineen tuloaukon kautta käyttämällä apuna rautalankaa tai vastaavaa.
 - Jos suodatin on likainen, vaihda se uuteen.
 - Jos polttoainesäiliön sisäpuoli on likainen, se voidaan puhdistaa huuhtelemalla säiliö bensiinillä.

Öljysuodatin

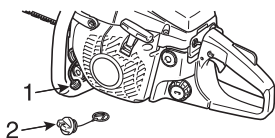

1. Öljysuodatin
 2. Öljysäiliön korkki
- ♦ Tarkista säännöllisesti.
 - Älä päästä öljysäiliöön pölyä.
 - Tukkeutunut öljysuodatin heikentää voitelujärjestelmän toimintaa.
 - Poimi suodatin öljyntäyttöaukosta rautalangan tai muun apuvälineen avulla.
 - Jos suodatin on likainen, puhdista se bensiinillä tai vaihda uuteen.
 - Jos öljysäiliön sisäpuoli on likainen, voit puhdistaa sen huuhtelemalla säiliön bensiinillä.

Sytytystulppa

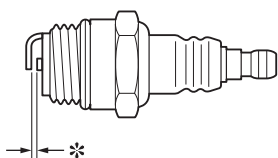

- * Sytytystulpan hattu: 0,6 - 0,7 mm
- ♦ Tarkista säännöllisesti.
 - Tavallinen sytytystulpan kärkiväli on 0,6 - 0,7 mm.
 - Korjaa sytytystulpan kärkiväli, jos se on suurempi tai pienempi kuin vakioväli.
- ♦ Kiristysmomentti: 15 - 17 N•m (150 - 170 kgf•cm)

Sylinterin jäähdytysrivat (Jäähdytysjärjestelmä)

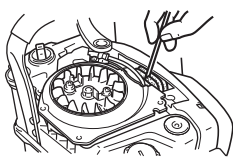

- ♦ Tarkista säännöllisesti.
- ♦ Tukkiutuneet rivat voivat aiheuttaa moottorin jäähdytyksen heikentymisen.
- ♦ Poista pöly ja lika ripojen välistä, jolloin jäähdytysilma pääsee kulkemaan vapaasti.

Terälaippa

HUOMAUTUS

Jos vaihdat terälaipan tai sahaketjun, kysy lisätietoja ECHO-myyjältä.

1. Ura
2. Öljyaukko
3. Terälaippa
4. Hammaspyörä

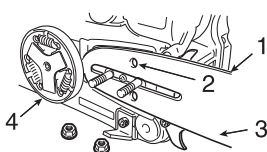

- ♦ Puhdista ennen käyttöä.
 - Puhdista terälaipan ura esimerkiksi pienellä ruuvitaltalla.
 - Puhdista öljyaukot rautalangalla.
- ♦ Käännä terälaippaa ympäri säännöllisesti.
- ♦ Ennen kuin asennat terälaipan, tarkista hammaspyörä ja kytkin ja puhdista laipan asennusalue.
Vaihda kulunut hammaspyörä ja kytkin uuteen.

Hammaspyörä

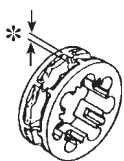

- * Kuluma: 0,5 mm
- ♦ Viallinen hammaspyörä voi aiheuttaa sahaketjun ennenaikaisen vaurioitumisen tai kulumisen.
 - Vaihda hammaspyörä uuteen, kun se on kulunut 0,5 mm tai enemmän.
- ♦ Tarkista hammaspyörä, kun asennat uuden ketjun.
Vaihda kulunut hammaspyörä uuteen.

Kaasutin

⚠ HUOMIO

**Kun käynnistät moottorisahan, joutokäyntinopeuden säädin (T) on säädettävä siten, että sahaketju ei pyöri.
Jos kaasuttimessa on toimintavikoja, ota yhteys myyjään.**

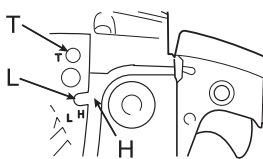

- L: Alakierrosnopeuden seoksen säädin
H: Yläkierrosnopeuden seoksen säädin
T: Joutokäyntinopeuden säätö

- ♦ Älä säädä kaasutinta, ellei se ole välttämätöntä.
- ♦ Säädä kaasutin noudattamalla seuraavia ohjeita:
 - Käännä alakierrosnopeuden seoksen säädintä (L) ja yläkierrosnopeuden seoksen säädintä (H) vastapäivään, kunnes ne pysähtyvät.
 - Käynnistä moottori ja anna sen käydä korkealla joutokäynnillä, kunnes se on lämmin.
 - Käännä joutokäyntinopeuden säädintä (T) vastapäivään, kunnes sahaketjun liike pysähtyy.
 - Käännä joutokäyntinopeuden säädintä (T) vielä puoli kierrosta.
 - Kiihdytä täydelle teholle ja tarkista sujuva siirtyminen joutokäynniltä täydelle kaasulle.

Automaattinen voitelulaite

1. Öljyn säätöruuvi
2. Vähennä
3. Lisää

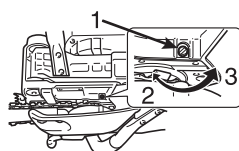

- ♦ Automaattisen voitelulaitteen öljynkulutusmääräksi on tehtaalla säädetty noin 7 mL/min 7000 kierroksella minuutissa.
 - Jos haluat lisätä tehoa, käännä säätöruuvia vastapäivään.
Kun säätöruuvi osuu pysäyttimeen ja pysähtyy, kyseessä on suurin mahdollinen säätö. (13 mL/min, 7000 r/min)
 - Älä käännä säätöruuvia säädön maksimi- tai minimirajan yli.

Varastointi

Pitkäaikainen varastointi (yli 30 päivää)

VAROITUS

Älä varastoi moottorisahaa paikassa, jossa polttoainehöyryt voivat tiivistyä tai olla kosketuksissa avotuleen tai kipinöihin.



HUOMAUTUS

Säilytä tämä käyttöohje tulevaa käyttöä varten.

Kun varastoit moottorisahaa pitkään (yli 30 päivää), tee aina seuraavat varastoinnin ylläpitotoimenpiteet:

1. Tyhjennä polttoainesäiliö kokonaan ja poista polttoaine kaasuttimesta vetämällä useita kertoja käynnistinlaitteen kahvasta.
2. Käytä polttoaineen varastointiin vain hyväksytyä astiaa.
3. Aseta sytytysvirran katkaisin STOP-asentoon.
4. Poista laitteen ulkopinnalle kertynyt rasva, öljy, lika ja sahausjäte.
5. Tee kaikki vaaditut voitelu- ja huoltotoimenpiteet säännöllisesti.
6. Kiristä kaikki ruuvit, pultit ja mutterit.
7. Irrota sytytystulppa ja kaada sylinteriin sytytystulpan aukosta 10 mL puhdasta kaksitahtimoottoriöljyä.
 - A. Aseta puhdas vaate sytytystulpan aukon päälle.
 - B. Vie öljy sylinteriin vetämällä käynnistinlaitteen kahvasta kaksi tai kolme kertaa.
 - C. Katso mäntää sytytystulpan reiästä.
Vedä käynnistinlaitteen kahvasta hitaasti, kunnes mäntä on ylimmässä kohdassaan.
8. Asenna sytytystulppa (älä kytke sytytyskaapelia).
9. Aseta terälaipan suojus ketjun ja terälaipan päälle ennen varastointia.
10. Varastoi kuivassa, pölyttömässä paikassa lasten ja muiden luvattomien käyttäjien ulottumattomissa.

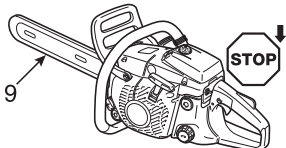

Jätteiden hävittäminen



- ♦ Hävitä jäteöljy paikallisten säädösten mukaisesti.
- ♦ Laitteen muoviosiin on merkitty niiden materiaalikoodit. Koodit viittaavat alla oleviin materiaaleihin. Hävitä kyseiset muoviosat paikallisten säädösten mukaisesti.

Merkintä	Materiaali
>PA6-GF<	Nailon 6 - lasikuitu
>PP-GF<	Polypropeeni - lasikuitu
>PE-HD<	Polyeteeni

- ♦ Jos et tiedä, miten jäteöljy tai muoviosat pitäisi hävittää, kysy lisätietoja ECHO-myyjältä.

Tekniset tiedot

Tyyppi		CS-450	CS-510
Ulkomitat: Pituus × Leveys × Korkeus	mm	400 × 252 × 278	400 × 252 × 278
Paino: Saha ilman terälaippaa ja ketjua, tyhjät säiliöt	kg	5,0	5,1
Tilavuus: Polttoainesäiliö Ketjun voiteluöljysäiliö Polttoaine (sekoitussuhde) Öljy (Ketjuöljy)	mL mL	450 280	600 280
		Tavallinen bensiini. Suosittelemme vähintään 95 oktaanisen lyijyttömän bensiinin käyttöä. Älä käytä polttoainetta, joka sisältää metyylialkoholia tai yli 10 % etyylialkoholia. 50 : 1 (2 %), ISO-L-EGD-standardi (ISO/CD 13738), JASO FC, FD-laatu ja ECHO Premium 50 : 1 öljyä. Erityinen ketjuöljy tai moottoriöljy	
Terälaipan pituus: Kaikki terälaipan määritetyt ja käytettävät leikkauspituudet	mm	380, 450, 500	
Kejtu: Määritetty kaltevuus Määritetty mitta (vetolenkkien tiheys) Terälaipan tyyppi Terälaipan mitta Ketjun tyyppi Voitelu	mm mm cm mm	8,26 (0,325 tuumaa) 1,47 (0,058 tuumaa) 38, 45, 50 (ECHO) 1,47 (0,058 tuumaa) Carlton K2L Oregon 21BPX Säädettävä automaattinen öljypumppu	
Hammaspyörä: Hampaiden määritetty lukumäärä		7	
Moottori: Tyyppi Kaasutin Magneetto Sytytystulppa Käynnistin Voimansiirto Puolipuristin Moottorin iskutilavuus Varren maksimijarruteho (ISO 7293:n mukaan) Moottorin suurin suositeltu kierrosnopeus terälaitteen kanssa Suositeltu moottorin joutokäyntinopeus	mL (cm ³) kW r/min r/min	Ilmajäähdytteinen 2-tahtinen yksisylinterinen Kalvotyyppinen Vauhtipyörämagneetto, CDI-järjestelmä NGK BPMR8Y Käynnistinlaite Automaattinen keskipakoiskytkin Ilman 45,0 1,9 13500 2700	
		Ja	49,3 2,6 13500 2800
Polttoaineen kulutus: Polttoaineen kulutus moottorin enimmäisteholla Erityinen polttoaineen kulutus moottorin enimmäisteholla	kg/h g/(kW·h)	0,92 477	1,23 479
Äänenpaineen taso: (ISO 22868) L _{pAeq} =	dB(A)	100,7	103,7
Taattu melutaso: (2000/14/EY) L _{WAav} =	dB(A)	116	119
Ketjujarru: (ISO 6535) Keskimääräinen jarrutusaika huippunopeudella	s	0,08	0,08
Tärinä: (ISO 22867) Ilmoitetut arvot a _{hveq} Etukahva Takakahva	m/s ² m/s ²	3,9 5,9	4,7 7,2
Muut laitteet:		Etummainen takapotkusuoja, Taaimmainen takapotkusuoja, Kaasuliipaisimen lukitsin, Ketjusieppo, Ketjujarru, Tärinänvaimennin, Kuorituki	

Vaatimustenmukaisuustodistus

Allekirjoittanut valmistaja:

**YAMABIKO CORPORATION
7-2 SUEHIROCHO 1-CHOME
OHME ; TOKIO 198-8760
JAPANI**

vakuuttaa, että alla mainittu uusi yksikkö:

KANNETTAVA MOOTTORISAHA

**Merkki: ECHO
Tyyppi: CS-450
CS-510**

on seuraavien direktiivien ja standardien vaatimusten mukainen:

- * Direktiivi **98/37/EY (1998)** (ja **2006/42/EY**: 29. päivänä joulukuuta 2009)
(harmonisoitu standardi **ISO 11681-1 (2004)**)
yksikölle on myönnetty CE-tyyppihyväksyntä

CS-450	CS-510
Sertifikaatti nro: TI(E)/MD(2) - ECTE/191/02102009	TI(E)/MD(2) - ECTE/198/14102009
Tekninen tiedosto: TCF 1-63-1	TCF 1-64-1
Myöntäjä:	

Technology International (Europe) Limited
56 Shrivenham Hundred Business Park
Shrivenham, Swindon, SN6 8TY, Britannia

- * Direktiivi **2004/108/EY**
(harmonisoitu standardi **EN ISO 14982**)
- * Direktiivi **2002/88/EY**
- * Direktiivi **2000/14/EY**

Yhdenmukaisuus on määritetty **ANNEX V**-liitteen mukaisesti.

	CS-450	CS-510
Mitattu äänenvoimakkuuden taso:	113 dB(A)	116 dB(A)
Taattu melutaso:	116 dB(A)	119 dB(A)

CS-450 Sarjanumero 36011867 ja suuremmat

CS-510 Sarjanumero 36014857 ja suuremmat

Tokio,
1. päivänä octubreta 2009

YAMABIKO CORPORATION

Kazushige Oyuri

K. OYURI

Pääjohtaja

**Valtuutettu edustaja Euroopassa,
valtuutettu kokoamaan teknisen tiedoston:**

Yhtiö: Atlantic Bridge Limited
Osoite: Atlantic House, PO Box 4800,
Earley, Reading RG5 4GB, Britannia

Mr. Philip Wicks



Omistaja:

Lähiosoite:

Toimipaikka:

Omistajan allekirjoitus:

Yksityis- / Ammattikäyttö

Rastita oikea vaihtoehto

**Myyjäliikkeen leima tai
nimi ja osoite**

Jälleenmyyjäliikkeen allekirjoitus:

Osto / takuun alkamispäivämäärä:

Laitteen malli:

Laitteen sarjanumero:

Maahantuoja:



S.G.NIEMINEN

TAKUUEHDOT

Echo myöntää valmistamilleen, näiden takuuehtojen 2. kohdassa mainituille uusille laiteille sekä alkuperäisille varaosille ja tarvikkeille näiden takuuehtojen mukaisen rajoitetun takuun.

1. Takuun laajuus ja voimassaolo

Takuu kattaa valmistus-, materiaali-, ja kokoonpanovirheet Echo valtuuttaman maahantuojan kautta myydyissä ja maahantuojan valtuuttamalta Echo jälleenmyyjältä hankituissa alkuperäisissä laitteissa, osissa ja tarvikkeissa.

Echo myöntää takuun ainoastaan valmistamilleen ja/tai myymilleen tuotteille, eikä takaa muiden valmistamien tuotteiden oikeaa toimintaa käytettäessä niitä Echo laitteissa, tai etteivät muiden valmistamat tuotteet vaurioita Echo laitteita.

Tämä takuu on voimassa Suomessa ja koskee 1.1.2007 lähtien toimitettuja laitteita.

2. Takuun sisältö ja alkaminen

Valintansa mukaan Echo veloitusetta vaihtaa tai korjaa virheellisen takuun alaisen tuotteen. Takuun perusteella ei korvata kuljetuskustannuksia, vuokrauskuluja, aiheutuneesta haitasta johtuvia kuluja, eikä muitakaan välillisiä tai välitömiä kustannuksia tai vahinkoja.

Tämä takuu kattaa seuraavat Echo valmistamat laitteet seuraavin takuuajoin:

- Sahat, raivaussahat, trimmerit, puhaltimet, pensasleikkurit ja reppuruiskut, takuu aika 60 kuukautta (5 vuotta), ammattikäytössä 24 kk (2 vuotta)
- Alkuperäiset varaosat ja lisävarusteet; takuu aika 6 kuukautta
- Laitteen mukana toimitetut työvälineet ja varusteet (esim. leikkausterät ja siimapääät); takuu aika 6 kuukautta.

Takuu katsotaan alkavaksi siitä päivämäärästä jolloin jälleenmyyjä luovuttaa laitteen asiakkaalle. Talviseisonta tai vähäinen käyttö eivät pidennä takuu aikaa.

Luovutushetki on merkittävä maahantuojan valtuuttaman Echo jälleenmyyjän leimoilla käyttöohjekirjan ensimmäiselle sivulle siihen varattuun kohtaan.

HUOM!! 60 Kuukauden (5 vuoden), ammattikäytössä 24 kuukauden (2 vuoden) takuu aika edellyttää seuraavat toimenpiteet:

- Vuosittaisten kausihuoltojen tekemistä maahantuojan valtuuttamassa Echo huolto- tai jälleenmyyjäliikkeessä
- Kausihuollot tulee merkitä käyttöohjekirjan huoltotaulukkoon maahantuojan valtuuttaman Echo huolto- tai jälleenmyyjäliikkeen merkinnöin.

3. Takuutodistus

Maahantuojan valtuuttama Echo jälleenmyyjä toimittaa maahantuojalle takuukortin, josta yksi kappale jää asiakkaalle. Tämä asiakirja toimii takuutodistuksena ja on takuutapauksessa esitettävä maahantuojan valtuuttamalle Echo jälleenmyyjälle tai korjausta suorittavalle huoltopisteelle. Alkuperäisten varaosien tai lisävarusteiden takuutapauksessa ostokuitti toimii takuu-todistuksena ja takuu alkaa ostokuitin päivämäärästä.

4. Takuukorjaukset

Ilmoitus tavarassa/laitteessa olevasta virheestä/vauriosta on tehtävä ensisijaisesti myyjäliikkeeseen. Myyjäliike on ensisijaisesti velvollinen suorittamaan tarvittavat korjaustoimenpiteet. Mikäli virheilmoitusta ei voida tehdä myyjäliikkeeseen kohtuuttoman matkan tms. takia, voidaan virheilmoitus tehdä lähimpään maahantuojan valtuuttamaan Echo- huolto- tai jälleenmyyjäliikkeeseen ja toimittaa laite heille korjattavaksi.

HUOM!! Takuunalaiset korjaustyöt saa suorittaa ainoastaan maahantuojan valtuuttama Echo Huolto- tai jälleenmyyjäliike.

Virheilmoitus on tehtävä kohtuullisen ajan kuluessa häiriön ilmaantumisesta.

Virheen/vaurion kuuluminen takuun piiriin, ratkaistaan Echo valtuuttaman maahantuojan tai tämän valtuuttaman Echo-jälleenmyyjä- tai huoltoliikkeen suorittaman osien tarkastuksen yhteydessä. Echo voi pyytää osat tehtaalle tutkimuksiin ennen takuuasian lopullista ratkaisemista.

5. Takuun rajoitukset

Takuu ei korvaa normaalista kulumisesta, asianmukaisen huollon puutteesta tai tuotteen virheellisestä käytöstä aiheutuvia vaurioita.

Kaikki polttoaineen ja öljyn kanssa kosketukseen joutuvat kumiosat, terät, laipat, keskipakoiskytkimet ja sen osat, suodattimet, sytytystulpat ja voiteluaineet kuuluvat takuun piiriin vain mikäli niissä todetaan materiaali tai valmistusvirhe, josta vaurio aiheutuu.

HUOM!! Mikäli käytetään Biologisesti hajoavia teräketjuöljyä, suositellaan käytettäväksi ainoastaan Arbor Power Cut Bio teräketjuöljyä.

Seuraavat tilanteet aiheuttavat takuun raukeamisen:

- Sisäänajojakson sekä käyttöohjekirjan mukaisten käytäjän suorittamien huoltotoimien, talvisäilytyksen ja määrä-aikaishuoltojen laiminlyönnit. Suoritetut määrä-aikaishuollot kirjataan käyttöohjekirjaan niille varattuun huoltotaulukkoon. Kaikenlainen korrosio metallipinoilla katsotaan aiheutuvan riittämättömästä tai käyttöohjekirjan ohjeiden vastaisesta puhdistuksesta.
- Virheellisen polttoaineen, voiteluöljyn (2T öljyt, muut kuin suositeltu Biologisesti hajoava teräketjuöljy ja muut voitelu-aineet), sytytystulppien tai muiden vastaavien, ei suositusten mukaisten aineiden/osien käyttö. Kaasuttimen virheellinen säätö.
- Onnettomuudesta johtuva laajamittainen korjaus.
- Osien muuttaminen tai poistaminen (esim. pakoputkiston ja äänenvaimentimien muuttaminen tai vaihtaminen) taikka moottoritien muuttaminen, ellei toimenpide ole Echon suosittelema.
- Moottorin irrottaminen toisesta laitteesta käyttöä varten.

6. Kuluttajansuojasäännökset

Echo ottaa huomioon kuluttajansuojalain asettamat minimivaatimukset kuluttajansuojasta, eikä tämä takuu vähennä lain asettamia kuluttajan oikeuksia.

HUOLTOTAULUKKO

LEIMA

1.Vuosi- tai kausihuolto

Huoltopäivämäärä:

Aika:

Jälleenmyyjän tai huoltopisteen allekirjoitus:

.....

LEIMA

2.Vuosi- tai kausihuolto

Huoltopäivämäärä:

Aika:

Jälleenmyyjän tai huoltopisteen allekirjoitus:

.....

LEIMA

3.Vuosi- tai kausihuolto

Huoltopäivämäärä:

Aika:

Jälleenmyyjän tai huoltopisteen allekirjoitus:

.....

LEIMA

4.Vuosi- tai kausihuolto

Huoltopäivämäärä:

Aika:

Jälleenmyyjän tai huoltopisteen allekirjoitus:

.....

LEIMA

5.Vuosi- tai kausihuolto

Huoltopäivämäärä:

Aika:

Jälleenmyyjän tai huoltopisteen allekirjoitus:

.....

LEIMA

6.Vuosi- tai kausihuolto

Huoltopäivämäärä:

Aika:

Jälleenmyyjän tai huoltopisteen allekirjoitus:

.....

LEIMA

Vuosi- tai kausihuolto

Huoltopäivämäärä:

Aika:

Jälleenmyyjän tai huoltopisteen allekirjoitus:

.....

LEIMA

Vuosi- tai kausihuolto

Huoltopäivämäärä:

Aika:

Jälleenmyyjän tai huoltopisteen allekirjoitus:

.....

LEIMA

Vuosi- tai kausihuolto

Huoltopäivämäärä:

Aika:

Jälleenmyyjän tai huoltopisteen allekirjoitus:

.....

LEIMA

Vuosi- tai kausihuolto

Huoltopäivämäärä:

Aika:

Jälleenmyyjän tai huoltopisteen allekirjoitus:

.....

LEIMA

Vuosi- tai kausihuolto

Huoltopäivämäärä:

Aika:

Jälleenmyyjän tai huoltopisteen allekirjoitus:

.....

LEIMA

Vuosi- tai kausihuolto

Huoltopäivämäärä:

Aika:

Jälleenmyyjän tai huoltopisteen allekirjoitus:

.....

LEIMA

Vuosi- tai
kausihuolto

Huoltopäivämäärä:

Aika:

Jälleenmyyjän tai huoltopisteen allekirjoitus:
.....

LEIMA

Vuosi- tai
kausihuolto

Huoltopäivämäärä:

Aika:

Jälleenmyyjän tai huoltopisteen allekirjoitus:
.....

LEIMA

Vuosi- tai
kausihuolto

Huoltopäivämäärä:

Aika:

Jälleenmyyjän tai huoltopisteen allekirjoitus:
.....

LEIMA

Vuosi- tai
kausihuolto

Huoltopäivämäärä:

Aika:

Jälleenmyyjän tai huoltopisteen allekirjoitus:
.....

LEIMA

Vuosi- tai
kausihuolto

Huoltopäivämäärä:

Aika:

Jälleenmyyjän tai huoltopisteen allekirjoitus:
.....

LEIMA

Vuosi- tai
kausihuolto

Huoltopäivämäärä:

Aika:

Jälleenmyyjän tai huoltopisteen allekirjoitus:
.....

LEIMA

Vuosi- tai
kausihuolto

Huoltopäivämäärä:

Aika:

Jälleenmyyjän tai huoltopisteen allekirjoitus:
.....

LEIMA

Vuosi- tai
kausihuolto

Huoltopäivämäärä:

Aika:

Jälleenmyyjän tai huoltopisteen allekirjoitus:
.....

LEIMA

Vuosi- tai
kausihuolto

Huoltopäivämäärä:

Aika:

Jälleenmyyjän tai huoltopisteen allekirjoitus:
.....

LEIMA

Vuosi- tai
kausihuolto

Huoltopäivämäärä:

Aika:

Jälleenmyyjän tai huoltopisteen allekirjoitus:
.....

LEIMA

Vuosi- tai
kausihuolto

Huoltopäivämäärä:

Aika:

Jälleenmyyjän tai huoltopisteen allekirjoitus:
.....

LEIMA

Vuosi- tai
kausihuolto

Huoltopäivämäärä:

Aika:

Jälleenmyyjän tai huoltopisteen allekirjoitus:
.....

Muistiinpanot

Muistiinpanot

Muistiinpanot

YAMABIKO CORPORATION

7-2 SUEHIROCHO 1-CHOME, OHME, TOKIO 198-8760, JAPAN

PUHELIN: 81-428-32-6118. FAKSI: 81-428-32-6145.

The logo for ECHO, featuring the word "ECHO" in a bold, italicized, sans-serif font. The letter "E" is stylized with three vertical bars to its left. A registered trademark symbol (®) is located at the end of the word.

X750 - 010 30 5
X750 319-640 6